

Cenník sortimentu

Platnosť od 1. februára 2025

**SPOĽAHLIVÉ A ÚSPORNÉ
VYKUROVANIE DO VÁŠHO DOMOVA**

Tepelné čerpadlá vzduch/voda airTHERM

Tepelný výkon (kW)	Len na vykurovanie *
3,5 - 10,1	airTHERM 10

Plynové kondenzačné kotly THERM

Tepelný výkon (kW)	Len na vykurovanie *	S prietokovým ohrevom teplej vody	S pripojením na externý zásobník TÚV *	S integrovaným zásobníkom TÚV
PREMIUM Condens				
1,8 - 19,0	THERM 18 KD	THERM 18 KDC	THERM 18 KDZ	THERM 18 KDZ 5 (55l, nerez)
2,65 - 24,9	THERM 25 KD	THERM 25 KDC	THERM 25 KDZ	THERM 25 KDZ 5 (55l, nerez)
3,4 - 37,0	THERM 35 KD	THERM 35 KDC	THERM 35 KDZ	THERM 35 KDZ 5 (55l, nerez)
7,4 - 49,5	THERM 49 KD			
8,4 - 68,5	THERM 65 KD			
OPTIMUM Condens				
3,2 - 14,8	THERM 14 KDN		THERM 14 KDZN	THERM 14 KDZN 5 (55l, nerez)
4,9 - 20,7 (24,0)	THERM 24 KDN	THERM 24 KDCN	THERM 24 KDZN	THERM 24 KDZN 5 (55l, nerez)
4,7 - 26,0	THERM 24 KDNS **			
CLASSIC Condens				
25,6 - 95,0	THERM 90 KD.A			
25,7 - 120,0	THERM 120 KD.A			

Závesné plynové atmosférické kotly THERM

Tepelný výkon (kW)	S prietokovým ohrevom teplej vody	S pripojením na externý zásobník TÚV	S integrovaným zásobníkom TÚV
5,0 - 14,0		THERM PRO 14 XZ.A	THERM PRO 14 KX.A (55l, nerez)
8,0 - 20,0	THERM 20 CXE.AA	THERM 20 LXZE.A	THERM 20 LXZE.A 5 (55l, nerez)
12,0 - 28,0	THERM 28 CXE.AA	THERM 28 LXZE.A	

Závesné elektrokotly THERM

Tepelný výkon (kW)	Na vykurovanie a s možnosťou pripojenia na externý zásobník	Tepelný výkon (kW)	Na vykurovanie a s možnosťou pripojenia na externý zásobník	Tepelný výkon (kW)	Na vykurovanie a s možnosťou pripojenia na externý zásobník
Ekonomická rada		Štandardná rada		S dotykovým displejom	
2,5 - 7,5	THERM ELN 8	2,5 - 7,5	THERM EL 8	0,5 - 4,5	THERM EL 5
5,0 - 15,0	THERM ELN 15	2,5 - 15,0	THERM EL 15	1,0 - 9,0	THERM EL 9
		2,5 - 22,5	THERM EL 23	1,5 - 13,5	THERM EL 14
		5,0 - 30,0	THERM EL 30		
		5,0 - 37,5	THERM EL 38		
		5,0 - 45,0	THERM EL 45		

TÚV Teplá úžitková voda

* S použitím doplnkového príslušenstva je možné pripojiť k externému zásobníku TÚV aj kotly uvedené v stĺpci „Len na vykurovanie“

** Jedná sa o stacionárny plynový kotol

OBSAH

Rozdelenie výrobkov THERM	2
Tepelné čerpadlá vzduch/voda airTHERM.....	4
Príslušenstvo tepelných čerpadiel airTHERM.....	4
Kondenzačné plynové kotly THERM.....	6
PREMIUM Condens	6
OPTIMUM Condens	7
CLASSIC Condens	8
Atmosférické plynové kotly THERM	8
Elektrokotly THERM	9
Príslušenstvo ku kotlom.....	10
Zásobníky teplej užitkovej vody THERM.....	11
Príslušenstvo k zásobníkom TÚV	12
Regulácia plynových kotlov a elektrokotlov.....	13
Regulácie drôtové.....	13
Regulácie bezdrôtové	13
Regulácie internetové.....	13
Doplňky regulácie.....	14
Zónové hydraulické jednotky SIM	14
Ochranné a čistiace pomôcky	15
Odťahy spalín pre kondenzačné kotly.....	16
Koaxiálny systém Ø 60/100	16
Koaxiálny systém Ø 80/125.....	16
Dvojtrubkový systém 2x Ø 80.....	16
Flexibilný systém Ø 80 a Ø 100	17
Koaxiálny systém Ø 110/160.....	17
Dvojtrubkový systém 2x Ø 110.....	18
Príslušenstvo odťahov spalín.....	18
Kaskádové kotolne THERMONA	19
Hydraulické rozdeľovače THERMSET	19
Regulácia kaskádovej kotolne	21
Kaskádové regulátory.....	21
Interface - komunikačné rozhranie pre elektrokotly	22
Jednozónové regulátory.....	23
Viaczónové regulátory	23
Voľne programovateľné regulátory.....	27
Rozdeľovače vykurovacích vetiev	28
Nosné rámy kotlov.....	30
Odťah spalín kaskády kotlov	31
Ostatné príslušenstvo.....	32
Maximálne dĺžky odťahov spalín	35

Tepelné čerpadlá vzduch/voda airTHERM

Objednávacie číslo	Názov položky	Cena bez DPH	Cena s 23% DPH
TEPELNÉ ČERPADLÁ			
1801	airTHERM 10 - tepelné čerpadlo vzduch / voda s invertorom	5 268,00	6 479,64
1802	inTHERM 10 - vnútorná jednotka	4 316,00	5 308,68
1803	inTHERM Hybrid - vnútorná jednotka	3 650,00	4 489,50
1801/1	airTHERM 10 - set 200 HR (zvýhodnený set obsahuje airTHERM 10 + inTHERM 10 + OKC 200 NTR/HR 120 - kombinovaná zostava akumuláčnej nádrže a zásobníka TÚV + filter s magnetom TF1 - G1")	11 480,00	14 120,40

Príslušenstvo tepelných čerpadiel airTHERM

Objednávacie číslo	Názov položky	Cena bez DPH	Cena s 23% DPH
PRÍSLUŠENSTVO TEPELNÝCH ČERPADIEL - REGULÁCIA			
219401	Sada pre rozšírenie jednotky inTHERM o 4 výstupy (relé)	105,00	129,15
218248	Záslepka a rámček displeja vnútornej jednotky inTHERM	37,00	45,51
218540	Izbová jednotka RC 25	126,00	154,98
216167	Izbový snímač teploty	51,00	62,73
44636	Snímač teploty s káblom Pt1000 - IP67, 5m, do jímky	24,00	29,52
214250	Upevňovací modul snímača teploty Pt1000 na rúrku	10,00	12,30
44638	Snímač vonkajšej teploty Pt1000 - PC/ABS-IP54	22,00	27,06
218777	WiFi modul pre inTHERM	37,00	45,51
218474	Snímač izbovej teploty bezdrôtový WiFi RSW 30	136,00	167,28
218491	Vyhrievací kábel TČ, 5m	48,00	59,04
210442	Modul OT - pre pripojenie kotlov s protokolom OpenTherm, TCL2 - štvorvodičové pripojenie	180,00	221,40

PRÍSLUŠENSTVO TEPELNÝCH ČERPADIEL - PRIPOJOVACIE PRVKY			
216757	Kompensátor pre protimrazovú ochranu TČ - G1"	28,00	34,44
44642	Hadica pripojovacia nerez 1" - 350 mm, vrátane tepelnej izolácie	32,00	39,36
44643	Hadica pripojovacia nerez 1" - 650 mm, vrátane tepelnej izolácie	39,00	47,97
44644	Hadica pripojovacia nerez 1" - 950 mm, vrátane tepelnej izolácie	45,00	55,35
44645	Hadica pripojovacia nerez 1" - 1250 mm, vrátane tepelnej izolácie	52,00	63,96
217458	Držiak na stenu pre tepelné čerpadlá vrátane silentblokov	529,00	650,67
43998	Protimrazový ventil 1" (DN 25)	110,00	135,30
43999	Protimrazový ventil 5/4" (DN 32)	122,00	150,06
211189	Filter s magnetom TF1 - G1"	161,00	198,03

Objednávacie číslo	Názov položky	Cena bez DPH	Cena s 23% DPH
PRÍSLUŠENSTVO TEPELNÝCH ČERPADIEL - AKUMULÁCIA			
14689	Akumulačná nádrž NAD 100 v1	374,00	460,02
14683	Akumulačná nádrž NAD 250 v1	549,00	675,27
14669	Zostava ohrievača a akumulácie nádrže OKC 200 NTR/HR 120	2 040,00	2 509,20

PRÍSLUŠENSTVO TEPELNÝCH ČERPADIEL - ČERPADOVÉ SKUPINY			
43784	Cirkulačná jednotka priama, DN 25, bez zmiešavacieho ventilu, určené pre tzv. priame vykurovacie vetvy, nutné doplniť obehovým čerpadlom Grundfos UPM3	204,75	251,84
43785	Cirkulačná jednotka zmiešavacia, DN 25, s integrovaným trojcestným zmiešavacím ventilom, nutné doplniť obehovým čerpadlom Grundfos UPM3 a servopohonom ESBE ARA639 alebo ARA661	247,75	304,73
43780	Rozdeľovač kompaktný - dva okruhy, vrátane držiaka a tepelnej izolácie, max. 70 kW	231,00	284,13
43648	Servopohon ESBE ARA639, 24VAC/DC, analóg 0-10V	179,00	220,17
43649	Servopohon ESBE ARA661, 230V, 3bod	161,70	198,89
43786	Obehové čerpadlo Grundfos UPM3, vhodné na osadenie do cirkulačných jednotiek	168,00	206,64

Plynové kondenzačné kotly THERM - PREMIUM Condens

Objednávacie číslo	Názov položky	Výkon kotla (kW)	Trieda sezónnej energetickej účinnosti vykurovania	Trieda energetickej účinnosti ohrevu vody	Hmotnosť kotla (kg)	Cena bez DPH	Cena s 23% DPH
--------------------	---------------	------------------	--	---	---------------------	--------------	----------------



LEN NA VYKUROVANIE ¹

10105	THERM 18 KD ⑥	1,8 ÷ 19,0	A	-	28	1 396,50	1 717,70
1096	THERM 25 KD ⑥	2,65 ÷ 24,9	A	-	28	1 438,50	1 769,36
10117	THERM 35 KD ⑥	3,4 ÷ 37,0	A	-	28	1 651,50	2 031,35
10124	THERM 49 KD ⑥	7,4 ÷ 49,5	A	-	39	2 194,50	2 699,24
10120	THERM 65 KD ⑥	8,4 ÷ 68,5	A	-	42	2 368,80	2 913,62



S PRIETOKOVÝM OHREVOM TÚV

10125	THERM 18 KDC ⑥	1,8 ÷ 19,0 (23,5) ³	A	A _{XL}	29	1 405,95	1 729,32
1098	THERM 25 KDC ⑥	2,65 ÷ 24,9	A	A _{XL}	29	1 437,45	1 768,06
10126	THERM 35 KDC ⑥	3,4 ÷ 37,0	A	A _{XL}	29	1 647,45	2 026,36



S PRIPOJENÍM NA EXTERNÝ ZÁSOBNÍK TÚV

10106	THERM 18 KDZ ⑥	1,8 ÷ 19,0	A	-	28	1 432,20	1 761,61
1097	THERM 25 KDZ ⑥	2,65 ÷ 24,9	A	-	29	1 466,85	1 804,23
10118	THERM 35 KDZ ⑥	3,4 ÷ 37,0	A	-	29	1 676,85	2 062,53



S INTEGROVANÝM ZÁSOBNÍKOM TÚV

10107	THERM 18 KDZ 5 ⑥	1,8 ÷ 19,0	A	A _L	54	2 151,45	2 646,28
1099	THERM 25 KDZ 5 ⑥	2,65 ÷ 24,9	A	A _{XL}	54	2 182,95	2 685,03
10119	THERM 35 KDZ 5 ⑥	3,4 ÷ 37,0	A	A _{XL}	54	2 444,40	3 006,61

Objednávacie číslo	Názov položky	Výkon kotla (kW)	Objem zásobníka (l)	Trieda sezónnej energetickej účinnosti vykurovania zostavy	Akciová cena setu bez DPH	Akciová cena setu s 23% DPH
--------------------	---------------	------------------	---------------------	--	---------------------------	-----------------------------



SET KOTOL + ZÁSOBNÍK TÚV

10106/100	THERM 18 KDZ + OKH 100 NTR/HV	1,8 ÷ 19,0	87	A	1 696,80	2 087,06
10106/125	THERM 18 KDZ + OKH 125 NTR/HV	1,8 ÷ 19,0	115	A	1 716,75	2 111,60
1097/100	THERM 25 KDZ + OKH 100 NTR/HV	2,65 ÷ 24,9	87	A	1 777,65	2 186,51
1097/125	THERM 25 KDZ + OKH 125 NTR/HV	2,65 ÷ 24,9	115	A	1 816,50	2 234,30

Set obsahuje plynový kondenzačný kotol, zásobník teplej vody a teplotnú sondu zásobníka.
Set neobsahuje súčasti potrebné k pripojeniu kotla a zásobníka!

10106/80	THERM 18 KDZ + THERM 80/S	1,8 ÷ 19,0	80	A	2 331,00	2 867,13
1097/80	THERM 25 KDZ + THERM 80/S	2,65 ÷ 24,9	80	A	2 356,20	2 898,13
10118/80	THERM 35 KDZ + THERM 80/S	3,4 ÷ 37,0	80	A	2 449,65	3 013,07

ŠPECIÁLNY SET - obsahuje kotol THERM 18, 25, alebo 35 KDZ, nerezový 80 litrový zásobník v dizajne kotla **THERM 80/S**, expanznú nádobu TÚV, separátor nečistôt s magnetom, súčasti potrebné k pripojeniu kotla a zásobníka, teplotnú sondu zásobníka.

⑥ plynové kotly s nízkoemisným horákom - trieda NOx 6

¹ pri použití doplnkového príslušenstva je možné pripojenie k externému zásobníku TÚV | ³ Výkon kotla na ohrev TÚV

Plynové kondenzačné kotly THERM - OPTIMUM Condens

Objednávacie číslo	Názov položky	Výkon kotla (kW)	Trieda sezónnej energetickej účinnosti vykurovania	Trieda energetickej účinnosti ohrevu vody	Hmotnosť kotla (kg)	Cena bez DPH	Cena s 23% DPH
--------------------	---------------	------------------	--	---	---------------------	--------------	----------------



LEN NA VYKUROVANIE ¹

10101	THERM 14 KDN ⑥	3,2 ÷ 14,8	A	-	32	1 256,85	1 545,93
1093	THERM 24 KDN ⑥	4,9 ÷ 20,7 (24,0) ³	A	-	32	1 347,15	1 656,99



S PRIETOKOVÝM OHREVOM TÚV

1091	THERM 24 KDCN ⑥	4,9 ÷ 20,7 (24,0) ³	A	A _L	34	1 382,85	1 700,91
------	------------------------	--------------------------------	---	----------------	----	----------	----------



S PRIPOJENÍM NA EXTERNÝ ZÁSOBNÍK TÚV

10102	THERM 14 KDZN ⑥	3,2 ÷ 14,8	A	-	33	1 341,90	1 650,54
1092	THERM 24 KDZN ⑥	4,9 ÷ 20,7 (24,0) ³	A	-	33	1 387,05	1 706,07



S INTEGROVANÝM ZÁSOBNÍKOM TÚV

10103	THERM 14 KDZN 5 ⑥	3,2 ÷ 14,8	A	B _L	54	2 030,70	2 497,76
1094	THERM 24 KDZN 5 ⑥	4,9 ÷ 20,7 (24,0) ³	A	A _{XL}	54	2 062,20	2 536,51



STACIONÁRNY KOTOL LEN NA VYKUROVANIE ¹

1095	THERM 24 KDNS ⑥	4,7 ÷ 26,0	A	-	49	1 754,55	2 158,10
------	------------------------	------------	---	---	----	----------	----------

Súčasťou kotla **THERM 24 KDNS** je redukčná príruha z 60/100 na 80/125 (24678). Prečerpávací stanica kondenzátu (36522) nie je štandardnou súčasťou kotla. V prípade potreby nutné objednať samostatne.

Objednávacie číslo	Názov položky	Výkon kotla (kW)	Objem zásobníka (l)	Trieda sezónnej energetickej účinnosti vykurovania zostavy	Akciová cena setu bez DPH	Akciová cena setu s 23% DPH
--------------------	---------------	------------------	---------------------	--	---------------------------	-----------------------------



SET KOTOL + ZÁSOBNÍK TÚV

10102/100	THERM 14 KDZN + OKH 100 NTR/HV	3,2 ÷ 14,8	87	A	1 675,80	2 061,23
10102/125	THERM 14 KDZN + OKH 125 NTR/HV	3,2 ÷ 14,8	115	A	1 707,30	2 099,98
1092/100	THERM 24 KDZN + OKH 100 NTR/HV	4,9 ÷ 20,7 (24,0) ³	87	A	1 766,10	2 172,30
1092/125	THERM 24 KDZN + OKH 125 NTR/HV	4,9 ÷ 20,7 (24,0) ³	115	A	1 807,05	2 222,67

Set obsahuje plynový kondenzačný kotol, zásobník teplej vody a teplotnú sondu zásobníka. Set neobsahuje súčasti potrebné k prepojeniu kotla a zásobníka!

⑥ plynové kotly s nízkoemisným horákom - trieda NOx 6

¹ pri použití doplnkového príslušenstva je možné pripojenie k externému zásobníku TÚV | ³ Výkon kotla na ohrev TÚV

Závesné plynové kondenzačné kotly THERM - CLASSIC Condens

Objednávacie číslo	Názov položky	Výkon kotla (kW)	Trieda sezónnej energetickej účinnosti vykurovania	Trieda energetickej účinnosti ohrevu vody	Hmotnosť kotla (kg)	Cena bez DPH	Cena s 23% DPH
--------------------	---------------	------------------	--	---	---------------------	--------------	----------------



LEN NA VYKUROVANIE ¹

1090.1	THERM 90 KD.A ⑥	25,6 ÷ 95,0	A	-	68	4 102,35	5 045,89
10127	THERM 120 KD.A ⑥	25,7 ÷ 120,0	A	-	85	5 455,80	6 710,63

Závesné plynové atmosférické kotly THERM



S PRIETOKOVÝM OHREVOM TÚV

1038.9	THERM 20 CXE.AA ⑥	8,0 ÷ 20,0	C	A _L	39	1 151,85	1 416,78
1044.9	THERM 28 CXE.AA ⑥	12,0 ÷ 28,0	C	B _{XL}	40	1 204,35	1 481,35



S PRIPOJENÍM NA EXTERNÝ ZÁSOBNÍK TÚV

1014.9	THERM PRO 14 XZ.A ⑥	5,0 ÷ 14,0	C	B _L ⁴	30	1 126,65	1 385,78
1039.9	THERM 20 LXZE.A ⑥	8,0 ÷ 20,0	C	A _L ⁴	37	1 152,90	1 418,07
1045.9	THERM 28 LXZE.A ⑥	12,0 ÷ 28,0	C	A _{XL} ⁴	41	1 188,60	1 461,98



S INTEGROVANÝM ZÁSOBNÍKOM TÚV

1019.10	THERM PRO 14 KX.A (551 - nerez) ⑥	5,0 ÷ 14,0	C	B _L	70	1 720,95	2 116,77
1076.1	THERM 20 LXZE.A 5 (551 - nerez) ⑥	8,0 ÷ 20,0	C	B _L	62	1 758,75	2 163,26

⑥ plynové kotly s nízkoemisným horákom - trieda NOx 6

¹ pri použití doplnkového príslušenstva je možné pripojenie k externému zásobníku TÚV

⁴ hodnoty sa vzťahujú na kotol so zásobníkom OKH 100 NTR/HV

Závesné elektrokotly THERM

Objednávacie číslo	Názov položky	Výkon kotla (kW)	Trieda sezónnej energetickej účinnosti vykurovania	Hmotnosť kotla (kg)	Cena bez DPH	Cena s 23% DPH
--------------------	---------------	------------------	--	---------------------	--------------	----------------



NA VYKUROVANIE A S MOŽNOSŤOU PRIPOJENIA NA EXTERNÝ ZÁSOBNÍK¹

Elektrokotly - ekonomická rada

1611.1	THERM ELN 8 - DOPREDAJ	2,5 ÷ 7,5	D	31	795,90	978,96
1612.1	THERM ELN 15 - DOPREDAJ	5,0 ÷ 15,0	D	33	877,80	1 079,69

Elektrokotly - štandardná rada

1601.1	THERM EL 8	2,5 ÷ 7,5	D	37	913,50	1 123,61
1602.1	THERM EL 15	2,5 ÷ 15,0	D	38	977,55	1 202,39
1603.1	THERM EL 23	2,5 ÷ 22,5	D	39	1 032,15	1 269,54
1604.1	THERM EL 30	5,0 ÷ 30,0	D	43	1 170,75	1 440,02
1605.1	THERM EL 38	5,0 ÷ 37,5	D	44	1 246,35	1 533,01
1606.1	THERM EL 45	5,0 ÷ 45,0	D	45	1 334,55	1 641,50

Elektrokotly s dotykovým displejom

1607.1	THERM EL 5	0,5 ÷ 4,5	D	27	977,55	1 202,39
1608.1	THERM EL 9	1,0 ÷ 9,0	D	27	1 024,80	1 260,50
1609.1	THERM EL 14	1,5 ÷ 13,5	D	27	1 047,90	1 288,92

Objednávacie číslo	Názov položky	Výkon kotla (kW)	Objem zásobníka (l)	Trieda sezónnej energetickej účinnosti vykurovania sestavy	Akciová cena setu bez DPH	Akciová cena setu s 23% DPH
--------------------	---------------	------------------	---------------------	--	---------------------------	-----------------------------



SET KOTOL + ZÁSOBNÍK TÚV

1608/100	THERM EL 9 + OKH 100 NTR/HV	1,0 ÷ 9,0	87	D	1 376,55	1 693,16
1608/125	THERM EL 9 + OKH 125 NTR/HV	1,0 ÷ 9,0	115	D	1 407,00	1 730,61
1609/100	THERM EL 14 + OKH 100 NTR/HV	1,5 ÷ 13,5	87	D	1 383,90	1 702,20
1609/125	THERM EL 14 + OKH 125 NTR/HV	1,5 ÷ 13,5	115	D	1 416,45	1 742,23

Set obsahuje elektrokotol, zásobník teplej vody, externý trojcestný ventil a teplotnú sondu zásobníka.

Set neobsahuje súčasti potrebné k pripojeniu kotla a zásobníka!

¹ pri použití doplnkového príslušenstva je možné pripojenie k externému zásobníku TÚV

Príslušenstvo ku kotlom

Obj. číslo	Názov položky	bez DPH	s 23% DPH	Obj. číslo	Názov položky	bez DPH	s 23% DPH
	43464 Pohon trojcestného ventila SPST, vrátane kábla	51,45	63,28		43799 Neutralizačné zariadenie CONLIFT pH+ Box	100,80	123,98
	43465 Telo trojcestného ventila 1"	39,90	49,08		43798 Náhradný granulát CONLIFT - 6kg	162,75	200,18
	43466 Telo trojcestného ventila 3/4"	34,65	42,62		44694 Hadica pripojovacia DN12 R1/2(T) - G3/4, 400mm, otočná koncovka	34,00	41,82
	44386 Kábel trojcestného ventila 24 KDNS (nutný na pripojenie trojcest. ventila do kotla!)	8,40	10,33		44695 Hadica pripojovacia DN12 R1/2(T) - G3/4, 500mm, otočná koncovka	36,00	44,28
	43637 Set pre ohrev vody k elektrokotlom ELN (káble, interface)	65,10	80,07		44696 Hadica pripojovacia DN12 R1/2(T) - G3/4, 600mm, otočná koncovka	38,00	46,74
	21053 Trojcestný ventil pre ohrev vody k elektrokotlom ELN	92,40	113,65		44697 Hadica pripojovacia DN12 R1/2(T) - G3/4, 1000mm, otočná koncovka	40,00	49,20
	43649 Servopohon trojcestného ventila ESBE ARA661, 230V (pre kotly 90 KD.A, 120 KD.A)	161,70	198,89		72548 Hadica plynová pripojovacia DN32 G5/4 - G5/4, 800mm (90 KD.A, 120 KD.A)	86,00	105,78
	43647 Telo trojcestného ventila G6/4" (pre kotly 90 KD.A, 120 KD.A)	86,10	105,90		44825 Plynový filter závitový, Rp1/2", DN15	52,00	63,96
	43810 Hydraulický vyrovnávač 1" s izoláciou	349,65	430,07		44826 Plynový filter závitový, Rp3/4", DN20	54,00	66,42
	43811 Hydraulický vyrovnávač 6/4" s izoláciou	470,40	578,59		44827 Plynový filter závitový, Rp1", DN25	60,00	73,80
	36522 Prečerpávacia stanica kondenzátu CONLIFT1	103,95	127,86		44843 Náhradná vložka do plynového filtra, 10 mikrónov, DN15-25	6,00	7,38

Zásobníky pre nepriamy ohrev teplej užitkovej vody

Obj. číslo	Názov položky	Trieda energetickej účinnosti	Objem (l)	Cena bez DPH	Cena s 23% DPH
Závesný v dizajne kotla - zásobník ocelový, smalt					
14136	THERM 60/Z *	B	58	699,30	860,14
Závesný v dizajne kotla - zásobník nerezový					
14135	THERM 55/Z *	C	55	742,35	913,09
Stacionárny v dizajne kotla - zásobník ocelový, smalt					
14137	THERM 60/S *	B	58	699,30	860,14
Ohrievače stacionárne - smalt. - plechový obal hranatý - horné vývody - 1 výmenník					
14355	THERM OKH 100 NTR/HV	B	87	657,00	808,11
14356	THERM OKH 125 NTR/HV	B	113	725,00	891,75
Ohrievače stacionárne - smalt. - plechový obal valcový - horné vývody - 1 výmenník					
14440	THERM OKC 160 NTR/HV	B	148	782,00	961,86
Ohrievače stacionárne - smalt. - plechový obal valcový - bočné vývody - 1 výmenník					
14311	THERM OKC 100 NTR	B	87	780,00	959,40
14312	THERM OKC 125 NTR	C	113	852,00	1 047,96
14313	THERM OKC 160 NTR	C	148	925,00	1 137,75
14314	THERM OKC 200 NTR	C	208	1 039,00	1 277,97
Ohrievače stacionárne - smalt. - plechový obal valcový - bočné vývody - 2 výmenníky					
14315	THERM OKC 200 NTRR	C	200	1 116,00	1 372,68

* Zásobníky v dizajne kotlov THERM radu OPTIMUM Condens a PREMIUM Condens

Obj. číslo	Názov položky	Trieda energetickej účinnosti	Objem (l)	Cena bez DPH	Cena s 23% DPH
------------	---------------	-------------------------------	-----------	--------------	----------------

Ohrievače stacionárne - smalt. - plechový obal valcový - bočné vúvody - bočná príruha - 2 výmenníky

14353	THERM OKC 200 NTRR/BP	C	200	1 134,00	1 394,82
14394	THERM OKC 300 NTRR/BP	C	285	1 419,60	1 746,11
14411	THERM OKC 400 NTRR/BP	C	363	2 205,00	2 712,15
14412	THERM OKC 500 NTRR/BP	C	433	2 230,20	2 743,15
14413	THERM OKC 750 NTRR/BP	C	710	3 505,95	4 312,32
14476	THERM OKC 1000 NTRR/BP	C	930	4 264,05	5 244,78









Ohrievače stacionárne - smalt. - plechový obal valcový s el. vložkou

14339	THERM OKCE 100 NTR / 2,2 kW	B	87	817,95	1 006,08
14340	THERM OKCE 125 NTR / 2,2 kW	C	113	912,45	1 122,31
14341	THERM OKCE 160 NTR / 2,2 kW	C	148	924,00	1 136,52
14342	THERM OKCE 200 NTR / 2,2 kW	D	208	976,50	1 201,10

Príslušenstvo k zásobníkom TÚV

Obj. číslo	Názov položky	bez DPH	s 23% DPH	Obj. číslo	Názov položky	bez DPH	s 23% DPH
------------	---------------	---------	-----------	------------	---------------	---------	-----------









Príslušenstvo k zásobníkom TÚV

	14404	Ohrevné teleso TPK168-8/2,2 kW - pre OKC 200 NTRR/BP	145,95	179,52		43446	Zátka 1/2", pre anódu 43437	8,40	10,33
	14684	Ohrevné teleso TPK210-12/2,2 kW - pre OKC 300 - 500 NTRR/BP	171,15	210,51		43438	Anóda pre zásobníky OKC 300, 400, 500, 1" x 900 mm	79,80	98,15
	21998	Anóda 3/4", 40 cm - pre smaltovaný zásobník	26,25	32,29		40605	Anóda pre zásobníky OKC, M 8 x 370 mm	19,95	24,54
	26750	Anóda 3/4", 40 cm - pre nerezový zásobník	30,45	37,45		43484	Anóda 1/2", ohybná, pre kotly THERM KDZ 10	29,40	36,16
	43437	Anóda 1/2", M 5 x 500 mm	16,80	20,66					

Regulácia plynových kotlov a elektrokotlov

Obj. číslo	Názov položky	bez DPH	s 23% DPH	Obj. číslo	Názov položky	bez DPH	s 23% DPH
------------	---------------	---------	-----------	------------	---------------	---------	-----------

Regulácie drôtové

	IV 44540	THERM Home S - digitálny priestorový termostat	68,25	83,95		VI 43506	PT59X - priestorový regulátor s komunikáciou OpenTherm	131,25	161,44
	VI 43507	PT59 - priestorový regulátor s komunikáciou OpenTherm	98,70	121,40		43460	GST1 - GSM modul k PT59X	136,50	167,90
	VI 43513	Ekvitermický set PT59 (regulátor PT59, snímač vonkajšej teploty)	115,50	142,07		43570	MS2 - externá signalizácia porúch k PT59X	31,50	38,75
	VI 43452	CR 04 - týždenný priestorový regulátor - OpenTherm	111,30	136,90					
	VI 43559	Ekvitermický set CR 04 (regulátor CR 04, snímač vonkajšej teploty)	114,45	140,77					





Regulácie bezdrôtové

	IV 44541	THERM Home SR - bezdrôtový digitálny priestorový termostat	120,75	148,52		I 44748	BT015 - bezdrôtový priestorový termostat	69,30	85,24
---	--------------------	--	--------	--------	---	-------------------	--	-------	-------

Regulácie internetové

	IV 43795	ROUND - bezdrôtový priestorový termostat s ON/OFF jednotkou a internetovou bránou	178,50	219,56		VI 43993	BT725 WiFi - internetový bezdrôtový termostat - prenosný	122,85	151,11
	VI 43995	BT52 WiFi - bezdrôtový programovateľný regulátor s OpenTherm komunikáciou + WiFi modul	202,65	249,26					

VI Trieda regulátora teploty podľa požiadaviek nariadenia komisie EÚ č. 811/2013

Obj. číslo	Názov položky	bez DPH	s 23% DPH	Obj. číslo	Názov položky	bez DPH	s 23% DPH
Doplnky regulácie							
	40579.1 Snímač vonkajšej teploty	17,85	21,96		43556 Vnútročný snímač teploty CT02-10K (plastový)	18,90	23,25
	43696.1 Detektor úniku CO R200C-2	63,00	77,49		210737 Termostat zásobníka s pozlátenými kontaktmi, l = 1000 mm, 25 ± 70 °C	23,10	28,41
	43505 GSM modul k elektrokotlom REKGSM	207,90	255,72		40779.1 HAG stýkač ES110A, 25A, 230V	36,75	45,20
	43518.1 Odľahčovač prúdovej záťaže k elektrokotlom HJ103TRX	178,50	219,56		40780 EST rozvádzač EK 002 malý (pre stýkač HAG)	36,75	45,20
	23657.1 Teplotná sonda s káblom SO 10001	15,70	19,31		21645 Konektor TÚV (pre pripojenie čerpadla)	0,53	0,65
	21540 Konektor 2.54 (k teplotnej sonde)	0,53	0,65		44543 PTO2 - elektronický príložný termostat	23,10	28,41
	43469 Vonkajší snímač teploty CT01-10K (kovový)	21,00	25,83		42188 INTERFACE REKAS1 - komunikačné rozhranie pre všetky elektrokotly v kaskáde	66,15	81,36













Zónové hydraulické jednotky SIM

Obj. číslo	Typ hydraulickej jednotky	Zmiešavane / spínané vetvy	Regulátor	Cena bez DPH	Cena s 23% DPH
SIM - s úspornými čerpadlami (ErP)					
43740	SIM 2Z.H-1xLT, 1xHT	1/1	NIE	766,00	942,18
43741	SIM 2Z.H-2xLT	2/0	NIE	943,00	1 159,89
43742	SIM 3Z.H-2xLT, 1xHT	2/1	NIE	966,00	1 188,18
43743	SIM 2Z.H-1xLT, 1xHT s regulátorom SZ	1/1	ÁNO	1 007,00	1 238,61
43744	SIM 2Z.H-2xLT s regulátorom SZ	2/0	ÁNO	1 152,00	1 416,96
43745	SIM 3Z.H-2xLT, 1xHT s regulátorom SZ	2/1	ÁNO	1 227,00	1 509,21











Iba na objednanie!

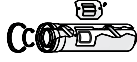

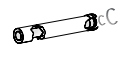

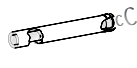

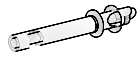

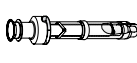
Ochranné a čistiace pomôcky

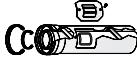

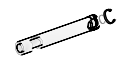

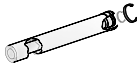

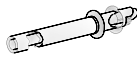

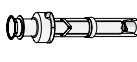



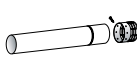

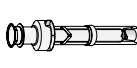

Obj. číslo	Názov položky	bez DPH	s 23% DPH	Obj. číslo	Názov položky	bez DPH	s 23% DPH
	211527 Filter s magnetom pre ÚK - TF1 - G3/4"	161,00	198,03		43968 Náplň ochranná do ÚK - C1 (balenie 500 ml)	35,70	43,91
	211189 Filter s magnetom pre ÚK - TF1 - G1"	161,00	198,03		43969 Náplň čistiaca do ÚK - C3 (balenie 500 ml)	35,70	43,91
	44544 Filter s magnetom TF1 Compact 3/4"	142,00	174,66		21977 Metano therm spray 400 ml	14,30	17,59
	43566 Separátor nečistôt s magnetom 3/4"	105,00	129,15		20590 DOS 25/V4V tlak. pumpa s 4 cestným ventilom	643,65	791,69
	43567 Separátor nečistôt s magnetom 1"	115,50	142,07		218180 Detex Plus - balenie 10 kg (na nerez oceľ a hliník)	64,00	78,72
	43684 Separátor nečistôt s magnetom a filtrom 3/4"	130,20	160,15		218181 Detex Plurimetal - balenie 10 kg (na oceľ a meď)	87,00	107,01
	43685 Separátor nečistôt s magnetom a filtrom 1"	147,00	180,81				
	43955 Separátor nečistôt XS s magnetom pod kotol 3/4" M x 3/4" F	92,40	113,65				
	43697 Separátor nečistôt s magnetom 5/4"	145,95	179,52				
	43698 Separátor nečistôt s magnetom 6/4" - horizontálna montáž	147,00	180,81				
	43774 Separátor nečistôt s magnetom 2" - horizontálna montáž	173,25	213,10				

**NA VSTUP VRATNEJ VODY DO PLYNOVÉHO KOTLA AJ ELEKTROKOTLA VYŽA-
DUJEME NAMONTOVAŤ FILTER A ODKALOVACIE ZARIADENIE S MAGNETOM!**

Odfahy spalín pre kondenzačné kotly

Obj. číslo	Názov položky	bez DPH	s 23% DPH	Obj. číslo	Názov položky	bez DPH	s 23% DPH		
Kotly THERM 14, 18, 24, 25, 35 KD... Koaxiálny systém Ø 60/100 - biela farba, vnútorný plast, vonkajší hliník									
	24673	Príruba Ø 60/100 mm s mer. miestami, PP/AL	27,50	33,83		213835	Vsvuka s kontrolným otvorom Ø 60/100 mm	57,00	70,11
	27216	Koleno Ø 60/100 mm, 90° s prírubou PP a mer. miestami	29,00	35,67		29596	Predĺženie súosé Ø 60/100 mm, l = 0,5 m, PP/AL	22,00	27,06
	212756	Koleno Ø 60/100 mm, 90° s kontrolným otvorom	56,00	68,88		29597	Predĺženie súosé Ø 60/100 mm, l = 1 m, PP/AL	26,00	31,98
	26140	Koleno súosé Ø 60/100 mm, 45° PP/AL	23,50	28,91		24677	Výdušná trubka Ø 60/100 mm horizont., PP/AL (plast. konc.)	36,50	44,90
	26653	Koleno súosé Ø 60/100 mm, 90° PP/AL	22,00	27,06		211253	Komin strešný Ø 60/100 mm, PP, čierny	93,00	114,39

Kotly THERM 14, 18, 24, 25, 35 KD... a 49, 65 KD Koaxiálny systém Ø 80/125 - biela farba, vnútorný plast, vonkajší hliník									
	24678	Príruba z Ø 60/100 na 80/125 PP s mer. miestami	44,00	54,12		211265	Vsvuka s kontrolným otvorom Ø 80/125 mm	91,00	111,93
	27468	Príruba z Ø 80/105 na 80/125 PP s mer. miestami (pre 49 KD a 65 KD)	49,00	60,27		24675	Predĺženie Ø 80/125 mm, l = 0,5 m, PP/AL	27,00	33,21
	27648	Koleno Ø 80/125 mm, 90° s kontrolným otvorom, PP/AL	73,00	89,79		27004	Predĺženie Ø 80/125 mm, l = 1,0 m, PP/AL	45,00	55,35
	26432	Koleno Ø 80/125 mm, 45°, PP/AL	32,00	39,36		27003	Trubka Ø 80/125 mm do steny s konc. plast - PP/AL	59,00	72,57
	24676	Koleno Ø 80/125 mm, 90°, PP/AL	33,00	40,59		211255	Komin strešný Ø 80/125 mm, PP, čierny	93,00	114,39

Kotly THERM 14, 18, 24, 25, 35 KD... a 49, 65 KD Dvojtrubkový systém 2x Ø 80 - biela farba, plast									
	27471	Príruba z Ø 60/100 na 80 mm výdych - sanie z miestnosti	33,00	40,59		26435	Trubka nasávací Ø 80 mm, l = 1,0 m, PP	19,20	23,62
	212109	Rozdeľovač z Ø 60/100 na 2 x 80 PP s mer. miestami	47,50	58,43		26144	Výdušná trubka Ø 80 mm, l = 1,0 m, PP	20,00	24,60
	27468	Príruba z Ø 80/105 na 80/125 PP s mer. miestami (pre 49 KD a 65 KD)	49,00	60,27		211258	Komin strešný Ø 80 mm	132,00	162,36
	212110	Rozdeľovač z Ø 80/125 na 2 x 80 PP (pre 49 KD, 65 KD a 24 KDNS)	46,50	57,20		28201	Držiak do kominá vrátane kolena	56,00	68,88
	212755	Koleno 90°, Ø 80 mm s inšpekčným otvorom, PP	25,00	30,75		21961	Vystredovací diel do kominá	22,50	27,68
	26142	Koleno Ø 80 mm, 45°, PP	6,50	8,00		28167	Kominová hlavica Ø 80 mm, čierna	30,00	36,90
	26143	Koleno Ø 80 mm, 90°, PP	6,50	8,00		36855	Krytka nasávania vonkajšia Ø 80 mm	10,50	12,92
	211511	Vsvuka s kruhovým inšpek. otvorom Ø 80 mm, PP	27,00	33,21		28555	Koncovka Ø 80 mm na kominové teleso	66,00	81,18
	24666	Predĺženie Ø 80 mm, l = 0,5 m, PP	7,90	9,72					
	26141	Predĺženie Ø 80 mm, l = 1,0 m, PP	10,80	13,28					

Obj. číslo	Názov položky	bez DPH	s 23% DPH	Obj. číslo	Názov položky	bez DPH	s 23% DPH
------------	---------------	---------	-----------	------------	---------------	---------	-----------









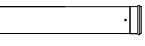

Kotly THERM 14, 18, 24, 25, 35 KD... a 49, 65 KD

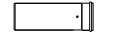



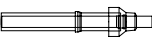







Flexibilný systém Ø 80 a Ø 100 - plast

	43871	Distančná objímka DN80	5,25	6,46		43884	FLEX - komínová plastová hlavica čierna DN80 - set	103,95	127,86
	43872	Distančná objímka DN110	7,35	9,04		43885	FLEX - komínové ukončenie viacprieduchové čierne DN80 - set	68,25	83,95
	43873	FLEX - trubka čierna UV stabil. DN80 - 15m	232,05	285,42		43886	FLEX - trubka čierna UV stabil. DN100 - 15m	256,20	315,13
	43874	FLEX - trubka čierna UV stabil. DN80 - 30m	348,60	428,78		43887	FLEX - trubka čierna UV stabil. DN100 - 30m	483,00	594,09
	43875	FLEX - adapter flex/pevná DN80	36,75	45,20		43888	FLEX - adapter flex/pevná DN100/110	44,10	54,24
	43876	FLEX - pätkové koleno 87° s kotvením DN80	36,75	45,20		43889	FLEX - pätkové koleno 87° s kotvením; redukované DN80/100	67,20	82,66
	43877	FLEX - pätkové koleno redukované 87° s kotvením DN60/80	65,10	80,07		43890	FLEX - pätkové koleno 87° s kotvením; redukované DN110/100	67,20	82,66
	43878	FLEX - koleno 87° pre vložkovanie DN80	65,10	80,07		43891	FLEX - tesnenie DN100	8,40	10,33
	43879	FLEX - koleno 87° pre vložkovanie DN60/80	65,10	80,07		43892	FLEX - zaistovacia objímka spoja DN100	15,75	19,37
	43880	FLEX - tesnenie DN80	7,35	9,04		43893	FLEX - zaistovacia spona DN100	11,55	14,21
	43881	FLEX - zaistovacia objímka spoja DN80	15,75	19,37		43894	FLEX - kotviaca spona DN100	13,65	16,79
	43882	FLEX - zaistovacia spona DN80	10,50	12,92		43895	FLEX - komínová plastová hlavica čierna DN100 - set	114,45	140,77
	43883	FLEX - kotviaca spona DN80	13,65	16,79		43896	FLEX - komínové ukončenie viacprieduchové čierne DN100 - set	115,50	142,07

Kotly THERM 90 KD.A, 120 KD.A

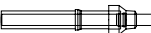
Koaxiálny systém Ø 110/160 - nerez (biela farba), vnútorný plast

	43707	Príruba na kotol	115,50	142,07		43703	Trubka predĺžovacia Ø 110/160 mm, l = 1,0 m	84,00	103,32
	43701	Koleno Ø 110/160 mm, 45°	63,00	77,49		43713	Trubka predĺžovacia Ø 110/160 mm, l = 0,5 m	56,70	69,74
	43704	Koleno Ø 110/160 mm, 87°	86,10	105,90		43706	Výdušná trubka Ø 110/160 mm, cez stenu	116,55	143,36
	43709	Revízne koleno Ø 110/160 mm, 87°	157,50	193,73		43714	Strešný komín vertikálny Ø 110/160 mm	115,50	142,07
	43710	Revízny T-kus Ø 110/160 mm s odtokom kondenzátu	178,50	219,56		43715	Strešná priechodka 25-45°	84,00	103,32
	43711	Vsuvka Ø 110/160 mm s odvodom kondenzátu	60,90	74,91					

Obj. číslo	Názov položky	bez DPH	s 23% DPH	Obj. číslo	Názov položky	bez DPH	s 23% DPH		
Kotly THERM 90 KD.A, 120 KD.A Dvojtrubkový systém 2x Ø 110 - čierny plast									
	43712	Rozdeľovač z Ø 110/160 mm na 2x Ø 110 mm (potrebná príruha 43707)	51,45	63,28		43722	Trubka predĺžovacia Ø 110 mm, l = 0,5 m	21,00	25,83
	43716	Koleno Ø 110 mm, 45°	16,80	20,66		43724	Ukončovacia trubka bez hrdla Ø 110 mm (nasávanie), l = 0,5 m	15,75	19,37
	43717	Koleno Ø 110 mm, 87°	18,90	23,25		43725	Ochranný košík nasávania	5,25	6,46
	43718	Revízne koleno Ø 110 mm, 87°	42,00	51,66		43706	Výdušná trubka Ø 110/160 mm, cez stenu	116,55	143,36
	43719	Revízny T-kus Ø 110 mm	29,40	36,16		43714	Strešný komín vertikálny Ø 110/160 mm	120,75	148,52
	43720	Vsuvka Ø 110 mm s odvodom kondenzátu	36,75	45,20		43715	Strešná priechodka 25-45°	84,00	103,32
	43721	Trubka predĺžovacia Ø 110 mm, l = 1,0 m	23,10	28,41					

Odťahy spalín - príslušenstvo

Príslušenstvo odťahov spalín									
	21851.1	Tesniaci krúžok Ø 60 mm, silikón	2,10	2,58		24671	Tesniaci krúžok Ø 60 mm, 3 brity	2,90	3,57
	21448.1	Tesniaci krúžok Ø 80 mm, silikón	2,30	2,83		27449	Tesniaci krúžok Ø 80 mm, 3 brity	3,10	3,81
	21852.1	Tesniaci krúžok Ø 100 mm, silikón	2,50	3,08		29615	Tesniaci krúžok Ø 100 mm, 3 brity, s výstupky	4,20	5,17
	21020	Priechodka vnútorná Ø 80 mm	3,80	4,67		210601	Tesniaci krúžok Ø 125 mm, 2 brity	7,40	9,10
	21021	Priechodka vonkajšia Ø 80 mm	3,80	4,67		210280	Silikónová pasta 250 g	5,50	6,77
	21081	Priechodka vnútorná Ø 100 mm	4,30	5,29		43859	Nasávací košík 80/125 (pre THERM 24 KDNS)	39,00	47,97
	21184	Priechodka vonkajšia Ø 100 mm	4,30	5,29		23217	Koncovka sania / výfuk kónická (60/100 plast)	17,50	21,53
	23776	Priechodka Ø 125, vnú./von.	9,50	11,69					
	20363	Priechodka strechou rovná, otvor Ø 125 mm - čierny plast	34,50	42,44					
	28014	Priechodka strechou šikmá, otvor Ø 125 mm - čierny plast	39,50	48,59					

Hydraulické rozdeľovače THERMSET

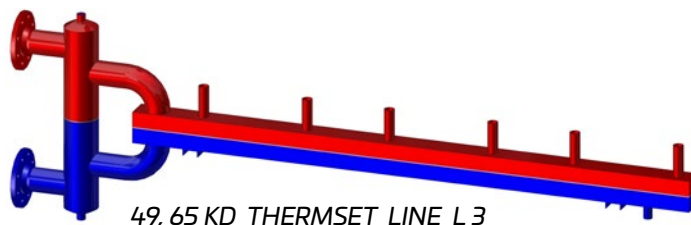

49, 65 KD THERMSET LINE L3

Objednávacie číslo	Typ rozdeľovača	Počet kotlov v kaskáde	Umiestnenie anuloidu	Cena bez DPH	Cena s 23% DPH
THERMSET pre kotly THERM 49, 65 KD					
37378	49, 65 KD THERMSET BACK	4		1182,30	1454,23
37379	49, 65 KD THERMSET BACK	6		1333,50	1640,21
37380	49, 65 KD THERMSET BACK	8		1483,65	1824,89
37381	49, 65 KD THERMSET BACK	10		1562,40	1921,75
37382	49, 65 KD THERMSET LINE	2	P	1087,80	1337,99
37383	49, 65 KD THERMSET LINE	3	P	1267,35	1558,84
37384	49, 65 KD THERMSET LINE	4	P	1380,75	1698,32
37385	49, 65 KD THERMSET LINE	5	P	1456,35	1791,31
37386	49, 65 KD THERMSET LINE	6	P	1712,55	2106,44
37387	49, 65 KD THERMSET LINE	2	L	1087,80	1337,99
37388	49, 65 KD THERMSET LINE	3	L	1267,35	1558,84
37389	49, 65 KD THERMSET LINE	4	L	1380,75	1698,32
37390	49, 65 KD THERMSET LINE	5	L	1456,35	1791,31
37391	49, 65 KD THERMSET LINE	6	L	1712,55	2106,44
THERMSET pre kotly THERM 24, 25, 35 KD					
37392	24, 25, 35 KD THERMSET BACK	4		1144,50	1407,74
37393	24, 25, 35 KD THERMSET BACK	6		1220,10	1500,72
37394	24, 25, 35 KD THERMSET BACK	8		1503,60	1849,43
37395	24, 25, 35 KD THERMSET BACK	10		1561,35	1920,46
37399	24, 25, 35 KD THERMSET LINE	2	P	1060,50	1304,42
37397	24, 25, 35 KD THERMSET LINE	3	P	1092,00	1343,16
37398	24, 25, 35 KD THERMSET LINE	4	P	1220,10	1500,72
37396	24, 25, 35 KD THERMSET LINE	5	P	1229,55	1512,35
37400	24, 25, 35 KD THERMSET LINE	6	P	1371,30	1686,70
37401	24, 25, 35 KD THERMSET LINE	2	L	1060,50	1304,42
37402	24, 25, 35 KD THERMSET LINE	3	L	1092,00	1343,16
37403	24, 25, 35 KD THERMSET LINE	4	L	1220,10	1500,72
37404	24, 25, 35 KD THERMSET LINE	5	L	1229,55	1512,35
37405	24, 25, 35 KD THERMSET LINE	6	L	1371,30	1686,70

Objednávacie číslo	Typ rozdeľovača	Počet kotlov v kaskáde	Umiestnenie anuloidu	Cena bez DPH	Cena s 23% DPH
THERMSET pre kotly THERM 90, 120 KD.A					
37300	90, 120 KD THERMSET BACK	4		1 670,55	2 054,78
37301	90, 120 KD THERMSET BACK	6		2 012,85	2 475,81
37302	90, 120 KD THERMSET BACK	8		3 879,75	4 772,09
37303	90, 120 KD THERMSET BACK	10		5 095,65	6 267,65
37304	90, 120 KD THERMSET LINE	2	P	1 220,10	1 500,72
37295	90, 120 KD THERMSET LINE	3	P	1 251,60	1 539,47
37305	90, 120 KD THERMSET LINE	4	P	1 470,00	1 808,10
37306	90, 120 KD THERMSET LINE	5	P	2 046,45	2 517,13
37307	90, 120 KD THERMSET LINE	6	P	2 348,85	2 889,09
37308	90, 120 KD THERMSET LINE	2	L	1 220,10	1 500,72
37296	90, 120 KD THERMSET LINE	3	L	1 251,60	1 539,47
37309.1	90, 120 KD THERMSET LINE	4	L	1 470,00	1 808,10
37310	90, 120 KD THERMSET LINE	5	L	2 046,45	2 517,13
37311	90, 120 KD THERMSET LINE	6	L	2 348,85	2 889,09

Hydraulické rozdeľovače THERMSET pre elektrokotle sú vyrábané podľa konkrétnych požiadaviek zákazníka. Dostupnosť a cena na vyžiadanie.

Regulácia kaskádovej kotolne





Kaskádové regulátory

Riadenie s nadradeným kaskádovým regulátorom

Objednávacie číslo	Označení	Názov položky	Cena bez DPH	Cena s 23% DPH	
Kaskádový regulátor THERM TKR a TKRC					
	43753	TKR BOX	Kaskádový regulátor TKR MAS/3 na 3 kotly v montážnej krabici 1x 18 modulov (možno rozšíriť až na 8 kotlov)	789,60	971,21
	43749	TKR BOX II	Kaskádový regulátor TKR MAS/3 na 3 kotly v montážnej krabici 2x 18 modulov (možno rozšíriť až na 24 kotlov)	829,50	1 020,29
	42717	TKR MAS/3	Kaskádový regulátor TKR MAS/3 pre riadenie kaskády až 3 kotlov	252,00	309,96
	42727	TKR MAS/2	Kaskádový regulátor TKR MAS/2 pre riadenie kaskády 2 kotlov	210,00	258,30
	42053	SADA TKR MAS/3	Zvýhodnená sada regulátora TKR MAS/3 pre riadenie kaskády až 3 kotlov a príslušenstva	283,50	348,71
	42729	SADA TKR MAS/2	Zvýhodnená sada regulátora TKR MAS/2 pre riadenie kaskády 2 kotlov a príslušenstva	241,50	297,05
	42718	TKR SOT	Modul rozšírenia o ďalší kotol	68,25	83,95
	42054	SADA TKR SOT	Zvýhodnená sada pre rozšírenie o ďalší kotol (obsahuje moduly TKR SOT a TKR KOM)	78,75	96,86
	42719	TKR DIS	Dotykový displej na DIN-lištu	189,00	232,47
	42722	TKR BUS	Zbernica TKR BUS určená na prepojenie regulátora TKR MAS s rozširovacími modulmi TKR SOT a TKR REP	22,05	27,12
	42721.1		Napájací zdroj 230 V / 5V, 2A	36,75	45,20







Objednávacie číslo	Označení	Názov položky	Cena bez DPH	Cena s 23% DPH	
Kaskádový regulátor THERM TKR a TKRC					
	42720	TKR REP	Modul signalizácie poruchy	99,75	122,69
	42728	TKR KOM	Modul komunikácie	31,50	38,75
	43515	REK GTP-S	Externý servisný displej (aj servisný displej pre EL 8 - 45)	144,90	178,23
	23657.1		Snímač teploty kaskády	15,70	19,31
	40579.1		Snímač vonkajšej teploty	17,85	21,96
	40779.1		HAG stýkač ES110A, 25A, 230V	36,75	45,20
	43569		Hlavný vypínač regulátora TKR BOX, SV 116 - 16A	10,50	12,92
	43797	SADA TKRC	Sada regulátora TKRC pre reguláciu malej kotolne	704,55	866,60

Interface - komunikačné rozhranie pre elektrokotly

Interface					
	42188	INTERFACE REKAS 1	Komunikačné rozhranie pre všetky elektrokotly v kaskáde	66,15	81,36
	23657.1		Snímač teploty kaskády	15,70	19,31
	40579.1		Snímač vonkajšej teploty	17,85	21,96
	40779.1		HAG stýkač ES110A, 25A, 230V	36,75	45,20

Jednozónové regulátory



Riadenie nadradeným jednozónovým regulátorom a snímačom vonkajšej teploty (ekvitermická regulácia) pre jeden vykurovací okruh bez zmiešavacieho ventilu

Objednávacie číslo	Názov položky	Cena bez DPH	Cena s 23% DPH
Jednozónové regulátory			
	43452 CR 04 - týždenný priestorový regulátor - OpenTherm	111,30	136,90
	43507 PT59 - priestorový regulátor s komunikáciou OpenTherm	98,70	121,40
	43506 PT59X - priestorový regulátor s komunikáciou OpenTherm, možnosť pripojenia modulov GST1 a MS2	131,25	161,44
	43460 GST1 - GSM modul k PT59X	136,50	167,90
	43570 MS2 - externá signalizácia porúch k PT59X	31,50	38,75
	40579.1 Snímač vonkajšej teploty	17,85	21,96
	43556 Snímač izbovej teploty	18,90	23,25

Viaczónové regulátory

Riadenie s nadradeným viaczónovým regulátorom a vonkajším snímačom (ekvitermická regulácia)







Regulátor THERM VPT pre 1 – 4 vykurovacie okruhy

Objednávacie číslo	Označení	Názov položky	Cena bez DPH	Cena s 23% DPH
Regulátory THERM VPT v rozvádzačoch				
	43800.1	Rozvádzač VPT PSK ADS FI	Rozvádzač s regulátorom VPT, modulom zabezpečenia kotolne PSK a modulom automatického dopúšťania ADS je určený pre kotolne s až štyrmi vykurovacími vetvami.	1 890,00 2 324,70
	43820	Rozvádzač VPT	Rozvádzač s regulátorom VPT, je určený pre menšie kotolne bez požiadavky na zabezpečenie kotolne s až štyrmi vykurovacími vetvami.	1 680,00 2 066,40

Objednávacie číslo	Označení	Názov položky	Cena bez DPH	Cena s 23% DPH
Komponenty regulácie VPT/R				
	42736.1	Zdroj 24 V / 0,63A - na DIN lištu - pre napájanie sady do rozvádzača alebo interiérovej sady - nie je súčasťou žiadnej sady	31,50	38,75
	42726.1	Zdroj 24 V / 2,5A - na DIN lištu - pre napájanie sady do rozvádzača alebo interiérovej sady - nie je súčasťou žiadnej sady	42,00	51,66
 VIII	42730	SADA VPT/R Súprava do rozvádzača - základ - bez zdroja!	435,75	535,97
 VIII	42731	SADA VPT/R - 1 Súprava do rozvádzača - 1 okruh - ekvitermická regulácia - bez zdroja!	451,50	555,35
 VIII	42732	SADA VPT/R - 2 Súprava do rozvádzača - 2 okruhy - ekvitermická regulácia - bez zdroja!	456,75	561,80
 VIII	42733	SADA VPT/R - 3 Súprava do rozvádzača - 3 okruhy - ekvitermická regulácia - bez zdroja!	467,25	574,72
 VIII	42734	SADA VPT/R - 4 Súprava do rozvádzača - 4 okruhy - ekvitermická regulácia - bez zdroja!	472,50	581,18
	42760	SADA VPTDIS Súprava prídavného displeja (montáž na stenu)	189,00	232,47
	42763	VPT RSB Výstupný modul 3-bod. servo - výstupný modul pre 3-polohový servopohon	52,50	64,58
	43667	VPT-L WIFI Komunikačný modul WiFi - na DIN lištu	241,50	297,05
	43668	VPT-L LAN Komunikačný modul LAN - na DIN lištu	336,00	413,28

VIII Trieda regulátora teploty podľa požiadaviek nariadenia komisie EÚ č. 811/2013









	Objednávacie číslo	Označení	Názov položky	Cena bez DPH	Cena s 23% DPH
Komponenty regulácie VPT/R					
	43669	VPT-L GSM	Komunikačný modul GSM - na DIN lištu	189,00	232,47
	23657.1		Príložný teplotný snímač	15,70	19,31
	40579.1		Snímač vonkajšej teploty	17,85	21,96
	42755	VPT CTT	Teplotný snímač interiérový TANGO	23,10	28,41
	43660	VPT-L DDL	Displej na DIN lištu	210,00	258,30
	43648		Servopohon ESBE ARA639, 24VAC / DC, analóg 0-10V	179,00	220,17
	43633	VPT-THERM 14-01	Havarijný termostat kotolne	52,50	64,58
	43625	CENTRAL STOP s blokovaním	STOP tlačidlo s odblokovaním poruchy	52,50	64,58
	43612	DS	Vodivostná sonda DS	12,60	15,50
	43632	AD16-22SM/R230V	Zvuková a svetelná signalizácia AD16-22SM/R230V	10,50	12,92
	72089.1	MBS-6Bar	Tlakový senzor	262,50	322,88
	43630	EV220W	Ventil dopúšťania	147,00	180,81
	43631	KPI 35 - 8Bar	Tlakový spínač KPI 35 - 8Bar, G1/4"	178,50	219,56

Objednávacie číslo	Označení	Názov položky	Cena bez DPH	Cena s 23% DPH	
Komponenty regulácie VPT/R					
	43611	DZ 4	Snímač zaplavenia DZ 4	63,00	77,49
	41800	GS 120-230V	Detektor úniku horľavých plynov	130,00	159,90
	43919	GIC40	Súprava detektora úniku CO	262,50	322,88
	43628	VPT PSK	Modul zabezpečenia kotolne	325,50	400,37
	43629	VPT ADS	Modul automatického dopúšťania	304,50	374,54
	43658	VPT TBI	Modul pre ovládanie vetvy signálom ON/OFF	10,50	12,92
	43663	VPT-L CPJ	Regulátor pre 1 vykurovací okruh	204,75	251,84

Voľne programovateľné regulátory

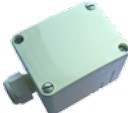
Riadenie s nadradeným voľne programovateľným regulátorom
(ekvitermická regulácia)

Voľne programovateľný regulátor TRONIC 2032EX





Objednávacie číslo	Názov položky	Cena bez DPH	Cena s 23% DPH
TRONIC a príslušenstvo			
 VIII	41287 Rozvádzač regulácie TRONIC - max. 4 vykurovacie okruhy Cena na vyžiadanie, podľa konfigurácie a príslušenstva	na vyžiadanie	na vyžiadanie
	41800.1 Detektor úniku horľavých plynov GS 120-24V	136,50	167,90
	43608 Snímač zaplavenia SZ4	80,00	98,40
	72089.1 Tlakový senzor MBS-6Bar	262,50	322,88
	43630 Ventil dopúšťania EV220W	147,00	180,81
	43655 CENTRAL STOP	30,00	36,90
	43634.1 Príložný teplotný snímač Ni1000	28,00	34,44
	43607.1 Teplotný snímač káblový Ni1000	22,00	27,06
	43609.1 Snímač teploty priestoru kotolne	26,00	31,98
	43648 Servopohon ESBE ARA639, 24VAC / DC, analóg 0-10V	179,00	220,17

Regulácia pre viac vykurovacích okruhov je možné naceniť individuálne.

VIII Trieda regulátora teploty podľa požiadaviek nariadenia komisie EÚ č. 811/2013

Rozdeľovače vykurovacích vetiev







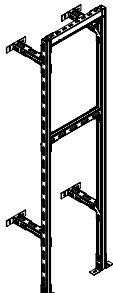
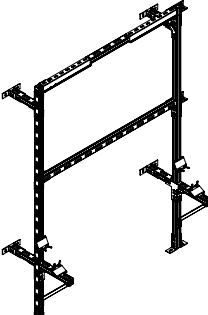
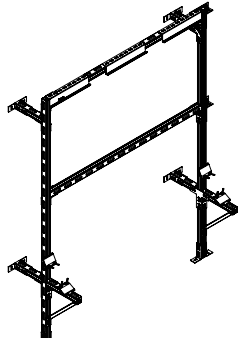
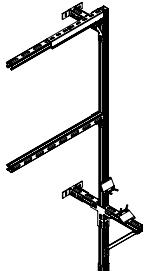
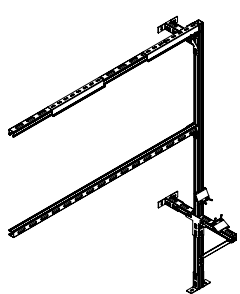

Objednávacie číslo	Názov položky	Cena bez DPH	Cena s 23% DPH
Rozdeľovače vykurovacích vetiev			
	43643 ESBE VRG132 DN20_4 Trojcestný zmiešavací ventil 1", vonkajší závit PN10, prietok 4.0 m ³ /h	73,50	90,41
	43644 ESBE VRG132 DN20_6.3 Trojcestný zmiešavací ventil 1", vonkajší závit PN10, prietok 6.3 m ³ /h	73,50	90,41
	43645 ESBE VRG132 DN25_6.3 Trojcestný zmiešavací ventil 5/4", vonkajší závit PN10, prietok 6.3 m ³ /h	77,70	95,57
	43646 ESBE VRG132 DN25_10 Trojcestný zmiešavací ventil 5/4", vonkajší závit PN10, prietok 10.0 m ³ /h	77,70	95,57
	43647 ESBE VRG132 DN32_16 Trojcestný zmiešavací ventil 6/4", vonkajší závit PN10, prietok 16.0 m ³ /h	86,10	105,90
	43648 Servopohon ESBE ARA639, 24VAC / DC, analóg 0-10V, pre VPT a TRONIC	179,00	220,17
	43649 Servopohon ESBE ARA661, 230V, 3bod	161,70	198,89
	43780 Rozdeľovač kompaktný - dva okruhy, vrátane držiaka a tepelnej izolácie, max. 70 kW	231,00	284,13
	43781 Rozdeľovač kompaktný - tri okruhy, vrátane držiaka a tepelnej izolácie, max. 70 kW	283,50	348,71
	43782 Rozdeľovač kompaktný - dva okruhy + HVDT, vrátane držiaka a tepelnej izolácie, max. 70 kW	413,70	508,85
	43783 Rozdeľovač kompaktný - tri okruhy + HVDT, vrátane držiaka a tepelnej izolácie, max. 70 kW	491,40	604,42
	43862 Rozdeľovač dvojtrubkový 5/4" - 2+1 výstupy 125 mm, max. 95 kW	375,90	462,36
	43863 Tepelná izolácia rozdeľovača 43862	97,65	120,11
	43864 Rozdeľovač dvojtrubkový 6/4" - 3 výstupy, max. 95 kW	386,40	475,27
	43865 Tepelná izolácia rozdeľovača 43864	99,75	122,69
	43868 Rozdeľovač dvojtrubkový 6/4" - 4 výstupy, max. 95 kW	437,85	538,56
	43869 Tepelná izolácia rozdeľovača 43868	106,05	130,44

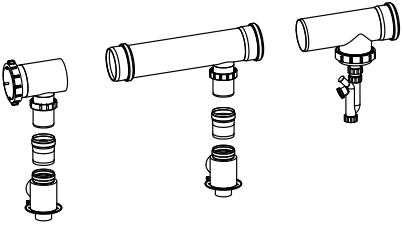
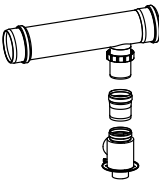
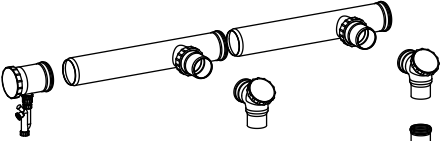
Objednávacie číslo	Názov položky	Cena bez DPH	Cena s 23% DPH	
Rozdeľovače vykurovacích vetiev				
	43810	Hydraulický vyrovnávač 1" s izoláciou	349,65	430,07
	43811	Hydraulický vyrovnávač 6/4" s izoláciou	470,40	578,59
	43784	Cirkulačná jednotka priama, DN 25, bez zmiešavacieho ventilu, určené pre tzv. priame vykurovacie vetvy (vzduchotechnika, ohrev TÚV a pod.), nutné doplniť obehovým čerpadlom Grundfos UPM3	204,75	251,84
	43785	Cirkulačná jednotka zmiešavacia, DN 25, s integrovaným trojcestným zmiešavacím ventilom, nutné doplniť obehovým čerpadlom Grundfos UPM3 a servopohonom ESBE ARA639 alebo ARA661	247,75	304,73
	43786	Obehové čerpadlo Grundfos UPM3, vhodné na osadenie do cirkulačných jednotiek	168,00	206,64

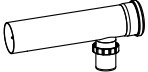

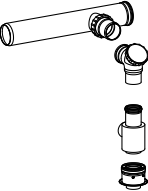
Nosné rámy kotlov

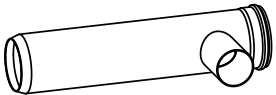
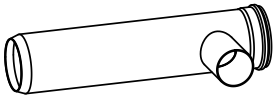
	Objednávacie číslo	Názov položky	Cena bez DPH	Cena s 23% DPH
Nosné rámy kotlov				
	72400	Nosný rám - 1 kotol 35 KD, 49 KD, 65 KD	433,65	533,39
	72404	Nosný rám - 1 kotol 90 KD.A, 120 KD.A	436,80	537,26
	72401	Nosný rám - 2 kotly 35 KD, 49 KD, 65 KD	678,30	834,31
	72405	Nosný rám - 2 kotly 90 KD.A, 120 KD.A	684,60	842,06
	72402	Nosný rám - 3 kotly 35 KD, 49 KD, 65 KD	693,00	852,39
	72403	Nosný rám - rozširujúci modul pre 1 kotol 35 KD, 49 KD, 65 KD	420,00	516,60
	72406	Nosný rám - rozširujúci modul pre 1 kotol 90 KD.A, 120 KD.A	430,50	529,52
	72407	Nosný rám - rozširujúci modul pre 2 kotly 90 KD.A, 120 KD.A	464,10	570,84

Odťah spalín kaskády kotlov

	Objednávacie číslo	Názov položky	Cena bez DPH	Cena s 23% DPH
Odťah spalín kaskády kotlov				
	43760.1	Základná sada UV STABIL pre 2 kotly, ø 125 mm	560,70	689,66
	43761.1	Základná sada UV STABIL pre 2 kotly THERM 35 KD, 49 KD a 65 KD, ø 160 mm (rozšírenie max. o ďalšie dva kotly)	681,45	838,18
	43763.1	Základná sada UV STABIL pre 2 kotly THERM 90 KD.A, ø 160 mm	1 053,15	1 295,37
	43764.1	Základná sada UV STABIL pre 2 kotly THERM 90 KD.A a 120 KD.A, ø 200 mm (rozšírenie max. o jeden ďalší kotol)	1 250,55	1 538,18
	43759.1	Rozšírenie UV STABIL o ďalší kotol, ø 125 mm	194,25	238,93
	43762.1	Rozšírenie UV STABIL o ďalší kotol THERM 35 KD, 49 KD a 65 KD, ø 160 mm	221,55	272,51
	43765.1	Rozšírenie UV STABIL o ďalší kotol THERM 90 KD.A a 120 KD.A, ø 200 mm	553,35	680,62
	43766.1	Koleno 87° redukované 160/80 UV STABIL (pre nasávanie THERM 35 KD, 49 KD a 65 KD)	47,25	58,12
	43768.1	Koleno 87° redukované 160/110 UV STABIL (pre nasávanie THERM 90 KD.A, 120 KD.A)	59,85	73,62
	43767.1	Trubkový diel s odbočkou 160/80, 0.63 m UV STABIL (pre nasávanie THERM 35 KD, 49 KD a 65 KD)	60,90	74,91
	43769.1	Trubkový diel s odbočkou 160/110, 1.0 m UV STABIL (nasávanie THERM 90 KD.A, 120 KD.A)	59,85	73,62
	43771.1	Redukcia ø 80 mm, hrdlo-hrdlo UV STABIL (pre nasávanie THERM 35 KD, 49 KD a 65 KD)	16,80	20,66
	43723.1	Redukcia ø 110 mm, hrdlo-hrdlo UV STABIL (pre nasávanie THERM 90 KD.A, 120 KD.A)	21,00	25,83

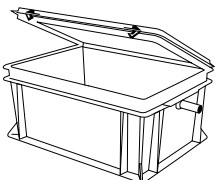
Ostatné príslušenstvo

Objednávacie číslo	Názov položky	Cena bez DPH	Cena s 23% DPH	
Ostatné príslušenstvo				
	43907	Neutralizačný box s príslušenstvom - do 350 kW	241,50	297,05
	43908	Neutralizačný box s príslušenstvom - do 1500 kW	283,50	348,71
	43909	Náhradná náplň pre neutralizačný box 350 kW - 10 kg	31,50	38,75
	43910	Náhradná náplň pre neutralizačný box 1500 kW - 25 kg	63,00	77,49

Poznámky

Area with horizontal dashed lines for notes.

MAX. DĹŽKY ODŤAHOV SPALÍN KONDENZAČNÝCH KOTLOV THERM (m)

SPOTREBIČ	Ø 60/100		Ø 80/125		2 x Ø 80	Flex Ø 80
	horizont.	vertik.	horizont.	vertik.	horizont. aj vertik.	horizont. aj vertik.
THERM 14 KDN, KDZN, KDZN 5	6	6	11	11	11 + 11 (nasávanie + výdych)	11 + 11 (nasávanie + výdych)
THERM 18 KD, KDC, KDZ, KDZ 5	7	6	14	14	15 + 15 (nasávanie + výdych)	15 + 15 (nasávanie + výdych)
THERM 24 KDN, KDCN, KDZN, KDZN 5	6	6	11	11	11 + 11 (nasávanie + výdych)	11 + 11 (nasávanie + výdych)
THERM 24 KDNS	-	-	11	11	11 + 11 (nasávanie + výdych)	11 + 11 (nasávanie + výdych)
THERM 25 KD, KDC, KDZ, KDZ 5	7	6	14	14	15 + 15 (nasávanie + výdych)	15 + 15 (nasávanie + výdych)
THERM 35 KD, KDC, KDZ, KDZ 5	7	6	14	14	15 + 15 (nasávanie + výdych)	15 + 15 (nasávanie + výdych)
THERM 49 KD	-	-	5	5	5 + 5 (nasávanie + výdych)	5 + 5 (nasávanie + výdych)
THERM 65 KD	-	-	5	5	5 + 5 (nasávanie + výdych)	5 + 5 (nasávanie + výdych)

SPOTREBIČ	Ø 110/160		2 x Ø 110
	horizontálne	vertikálne	horizontálne aj vertikálne
THERM 90 KD.A	9	8	10 + 10 (nasávanie + výdych)
THERM 120 KD.A	9	8	10 + 10 (nasávanie + výdych)

Skracovanie max. dĺžky kolenom: pri použití kolena 90° = 0,75 m; 45° = 0,50 m

Informácie pre koncových zákazníkov:
Predaj kotlov a príslušenstva

Svoje výrobky predávame výhradne zmluvným partnerom – veľkoobchodným a maloobchodným firmám, ktorých sieť pokrýva celú Slovenskú republiku. V prípade záujmu o kúpu našich výrobkov sa láskavo obráťte na týchto predajcov, ktorí Vám poradia s výberom vhodného kotla i príslušenstva.

Náhradné diely

Náhradné diely sú dodávané prostredníctvom nami vyškolených servisných organizácií, ktoré zaisťujú odborné vykonanie opravy. Úplný zoznam servisných organizácií nájdete na našich webových stránkach www.thermona.sk

Uvedenie do prevádzky, servis, údržba a opravy

Úplný zoznam servisných organizácií nájdete na našich webových stránkach www.thermona.sk

Thermona[®]

Thermona, spol. s r.o.

 Stará osada 258
664 84 Zastávka u Brna
Česká republika

 +420 544 500 511

 obchod@thermona.cz

 www.thermona.sk

Verzia CS SK 2025/03

Spoločnosť Thermona, spol. s r.o. si vyhradzuje právo zmien uvedených informácií bez predchádzajúceho upozornenia a nezodpovedá za tlačové chyby. Obrázky sú iba ilustračné. Platnosť cenníka je do vydania nového.